

STRANICA I

1. PREGLED PROIZVODA

Radujemo se što će naš SWINGFIX i-SIZE sigurno pratiti vaše dijete kroz novo razdoblje života. Kako bi vaše dijete bilo pravilno zaštićeno, SWINGFIX i-SIZE ugradite i upotrijebite isključivo na način opisan u ovim uputama!

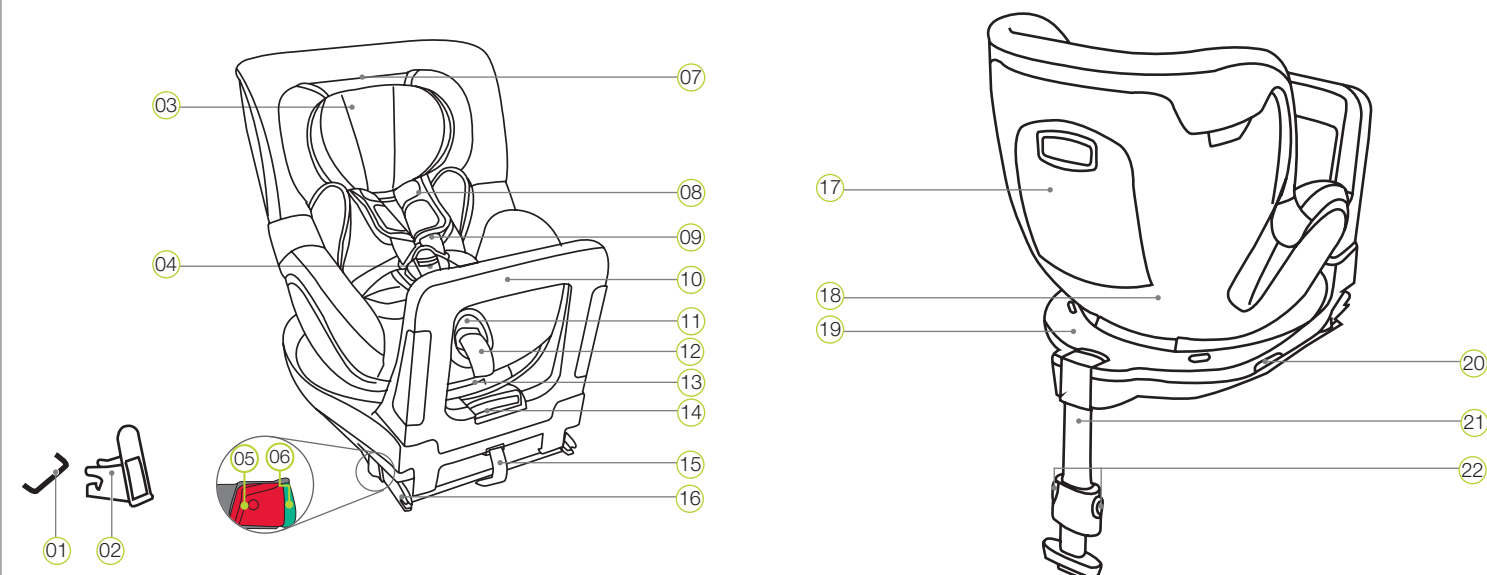

- | | | |
|-------------------------------------|--|---|
| 01 Pričvrstne točke ISOFIX (vozilo) | 09 Pojasevi za rame | 17 Pretinac za upute |
| 02 ISOFIX pomagala za uguravanje | 10 Prigušni okvir | 18 Sjedalica |
| 03 Uzglavlje | 11 Tipka za namještanje | 19 Donji dio sjedalice |
| 04 Brava pojasa | 12 Pojas za namještanje | 20 Tipka za okretanje |
| 05 Gumb za otpuštanje | 13 Ručka za namještanje nagiba | 21 Potporna nožica |
| 06 Sigurnosni gumb | 14 Ručka za namještanje prigušnog okvira | 22 Tipke za namještanje potporne nožice |
| 07 Tipka za otpuštanje uzglavlja | 15 Vrpca od tkanine | |
| 08 Jastučići za rame | 16 Uskočne ručice ISOFIX | |

4. FUNKCIJA STAVLJANJA NA SJEDALO I UZIMANJA SA SJEDALA

- Pritisnite tipku za okretanje (20) bočno na donjem dijelu (19) i istovremeno okrenite sjedalicu (18) za 90° u smjeru vrata vozila.
 - Sad možete udobno staviti dijete u sjedalo ili ga uzeti sa sjedala.
 - Vežite dijete (pogledajte poglavlje 8. UPORABA DJEČJEG SJEDALA).
 - Okrećite sjedalicu (18) za 90° dok se ne uglavi uz „klik“.
 - Uvjerite se da oba indikatora (27) pokazuju crnu boju. Ako neki indikator pokazuje crvenu boju, sjedalica (18) se nije ispravno uglavila.
- ⚠️ Pozor:** Prije svake vožnje provjerite je li okretljiva sjedalica (18) potpuno uglavljenja i pokazuju li oba indikatora crnu boju.

5. NJEGA I ODRŽAVANJE

Čišćenje

Upotrebljavajte isključivo originalne BRITAX RÖMER presvlake sjedalice. Presvlaka sjedalice sastavni je dio dječjeg sjedala i ispunjava važne funkcije za besprijekoran rad sustava. Zamjenske presvlake sjedalice možete kupiti kod svog ovlaštenog trgovca.

- Presvlaka se može skinuti i oprati blagim sredstvom za pranje u programu perlice za fine tkanine (30 °C). Pridržavajte se napomena na etiketi za pranje presvlake.
- Umetak za bebe može se prati na isti način kao i presvlaka. Prije pranja uklonite sve spužvaste dijelove iz gornjeg i donjeg dijela. Njih ne smijete prati s ostalom opremom.
- Jastučići za ramena mogu se skinuti i oprati mlakom sapunicom.
- Plastični dijelovi i pojasevi mogu se očistiti sapunicom. Ne upotrebljavajte jaka sredstva za čišćenje (npr. otapala).

Održavanje brave pojasa

- Preduvjet je za sigurnost vašeg djeteta da brava pojasa (04) pravilno radi. Greške u radu brave pojasa (04) u pravilu su posljedica nakupljanja prljavštine ili strana tijela:
- Jezičci brave (29) nakon pritiska crvene tipke za otključavanje samo se sporo izbacuju.

- Jezičci brave (29) više ne usjedaju (tj. ponovno se izbacuju kada ih pokušate umetnuti).
- Jezičci brave (29) mogu se utaknuti, ali ne čuje se „klik“.
- Jezičci brave (29) mogu se samo teško umetnuti (osjećate otpor).
- Brava pojasa (04) može se otvoriti samo uz veliki napor.

Pomoć: Očistite bravu pojasa (04) kako bi opet radila besprijekorno:

Čišćenje brave pojasa

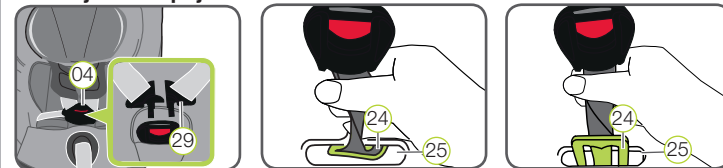

- Skinite presvlaku s površine sjedala kako je opisano u odjeljku „Skidanje presvlake“.
 - Okrenite pojas za noge s metalnom pločom (24) koja drži bravu pojasa (04) u sjedalici (18) za 90° u uzdužni otvor.
 - Gurnite metalnu ploču (24) uskim rubom naprijed kroz prorez sigurnosnog pojasa (25).
 - Bravu pojasa (04) močite barem jedan sat u toploj vodi u koju je dodano sredstvo za pranje suda. Zatim temeljito isperite bravu pojasa i osušite je.
 - Gurnite metalnu ploču (24) sprjeda u potpunosti u uzdužni otvor.
 - Okrenite pojas za noge s metalnom pločom (24) za 90° dok se ne zakači poprečno smjeru vožnje u prorezu sigurnosnog pojasa (25) sjedalice (18).
- ⚠️ OPASNOST!** Povlačenjem brave pojasa (04) provjerite je li sjedalica sigurno pričvršćena (17).
- Provućite bravu pojasa (04) kroz jastučić za noge (23) na presvlaci i ponovno pričvrstite zatvarač na čičak i presvlaku.

Skidanje presvlake

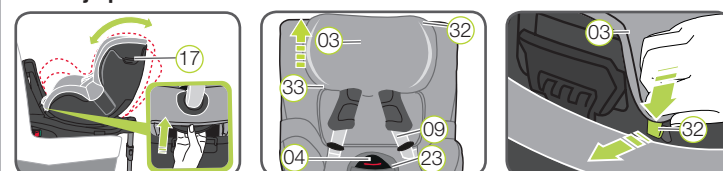

2. ODOBRENJE

U ovim se uputama upotrebljavaju sljedeći simboli:

Simbol	Signalna riječ	Objašnjenje
⚠️	OPASNOST!	Opasnost od teških ozljeda
⚠️	UPOZORENJE!	Opasnost od lakših ozljeda
⚠️	OPREZ!	Opasnost od materijalne štete
ℹ️	SAVJET!	Korisne upute

Proizvod SWINGFIX i-SIZE isključivo je namijenjen sigurnosti vašeg djeteta.

BRITAX RÖMER Dječje sjedalo	Ispitano i odobreno prema ECE*R 129/01	
	Tjelesna visina	Tjelesna težina
SWINGFIX i-SIZE	40-105 cm	≤ 18 kg

*ECE = Europski standard za sigurnosnu opremu

Dječje sjedalo proizvedeno je, ispitano i odobreno u skladu sa zahtjevima europskog standarda za dječju sigurnosnu opremu (ECE R 129/01). Kontrolni znak „E“ (u krugu) i broj odobrenja nalaze se na narančastoj etiketi odobrenja (naljepnica na dječjem sjedalju).

- ⚠️ OPASNOST!** Odobrenje prestaje važiti u trenutku kada nešto promijenite na dječjem sjedalju. Izmjene smije obavljati isključivo proizvođač. Samoinicijativne tehničke izmjene mogu smanjiti ili potpuno ugroziti sigurnost sjedalice. Ne poduzimajte nikakve tehničke izmjene na dječjem sjedalju.

- ⚠️ OPASNOST!** Proizvod SWINGFIX i-SIZE smijete upotrebljavati isključivo za osiguravanje svog djeteta u vozilu. Nikako nije primjeren za upotrebu u kući ili kao igračka.

- Postavite sjedalicu (17) u najpovoljniji položaj.
 - Olabavite ramene pojaseve (09) i otvorite bravu pojasa (04).
 - Pomaknite uzglavlje (03) u najviši položaj.
 - Objesite na uzglavlju (03) prvo gumene petlje (33) za donji rub, a zatim kukice (32) za gornji rub i skinite presvlaku.
 - Pomaknite uzglavlje (03) u najniži položaj.
 - Otvorite gumb lijevo i desno na poledini presvlake i provucite ih kroz izrez ramenih pojaseva (09).
 - Otvorite zatvarač na čičak na jastučiću za noge (23).
 - U području nogu otkvaćite gumene petlje (33) i plastične kartice.
 - Skinite elastični šav presvlake ispod ruba sjedalice.
 - Provućite presvlaku odozdo preko tipke za namještanje (13) pojasom za namještanje brave pojasa (04), a zatim s izrezom preko uzglavlja (03).
- ⚠️ OPASNOST!** Dječje sjedalo ne smije se upotrebljavati bez presvlake.

Ponovno postavljanje presvlake:

Za stavljanje presvlake postupite obrnutim redoslijedom.

- ⚠️ Pozor:** Pojasevi ne smiju biti savijeni i moraju točno sjediti u proreze pojasa.

Skidanje jastučića za ramena

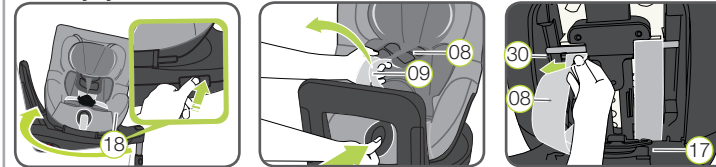

- Okrenite sjedalicu (18) u položaj usmjeren natrag.
- Otpustite ramene pojaseve (09) što je moguće više.
- Otvorite jastučić za ramena (08) na bočnim zatvaračima na čičak.
- Otvorite pretinac za upute (17).
- Malo izvucite ramene pojaseve (09) i petlje pojaseva jastučića za ramena koje se nalaze ispod pojaseva (08) otkvaćite od plastičnih traka (30) podešavača visine.
- Izvucite jastučić za ramena (08) prema naprijed iz proreza sigurnosnog pojasa.

Ponovno postavljanje jastučića za ramena:

Slijedite korake za skidanje obrnutim redoslijedom.

- ⚠️ Pozor:** Jastučići za ramena (08) i pojasevi ne smiju biti savijeni ili zamijenjeni. Pojasevi za ramena (09) moraju se nalaziti u jastučićima za ramena (08) ispod crne trake za prekrivanje.

3. UPOTREBA U AUTOMOBILU

Pridržavajte se uputa o uporabi zaštitnih sustava za djecu iz uputa za uporabu svog vozila. Obratite pozornost na eventualna ograničenja zračnih jastuka pri primjeni.

U uputama za uporabu svoga vozila potražite informacije o automobilskim sjedalima koje su dopuštene za uporabu sa sustavima za držanje djeteta prema standardu ECE R16.

Mogućnosti uporabe proizvoda SWINGFIX i-SIZE:

BRITAX RÖMER Dječje sjedalo	Položaj sjedalice u vozilu s ISOFIX-om	
	i-Size	Nije i-Size
SWINGFIX i-SIZE	✓	Vidi popis tipova ✓

Dječje sjedalo upotrebljavajte ovako:

okrenuto u smjeru vožnje	Ne
okrenuto suprotno od smjera vožnje	Da ¹⁾
Sa sigurnosnim pojasom s 2 ili 3 točke	Ne
na sjedalju sa: Pričvršćenja ISOFIX	Da ¹⁾

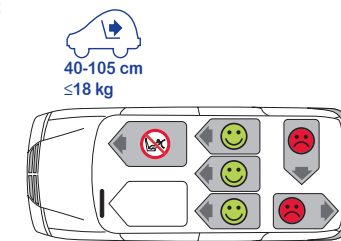

(Molimo da poštuju propise svoje zemlje)

¹⁾ Nemojte stavljati proizvod na suvozačevo mjesto koje je opremljeno aktivnim prednjim zračnim jastukom!

Kontakt:

BRITAX RÖMER
Kindersicherheit GmbH
Theodor-Heuss-Straße 9
D-89340 Leipheim
Njemačka

T: +49 (0) 8221 3670 -199/-299
F: +49 (0) 8221 3670 -210
E: service.de@britax.com
www.britax.com

BRITAX EXCELSIOR LIMITED
1 Churchill Way West
Andover
Hampshire SP10 3UW
Ujedinjeno Kraljevstvo

T: +44 (0) 1264 333343
F: +44 (0) 1264 334146
E: service.uk@britax.com
www.britax.com

40 – 105 cm
≤ 18 kg

britax

SWINGFIX i-SIZE

HR

Upute za rukovanje



www.britax.com

6. SIGURNOSNE UPUTE

⚠ Odvojite vremena za čitanje ovih uputa i čuvajte ih u za to predviđenom pretincu za upute za rukovanje (17) na dječjem sjedalu tako da su uvijek dostupne. Ako prosljeđujete dječje sjedalo trećim osobama, morate priložiti i upute. Da bi SWINGFIX i-SIZE mogao pravilno štiti vaše dijete, obavezno ga morati ugraditi i upotrebljavati točno kako je opisano u ovim uputama. Neke postavke dječjeg sjedala možda će dovesti do ograničenja pri uporabi „i-Size” sjedala u vozilima.

⚠ OPASNOST! Za zaštitu vašeg djeteta:

- U slučaju nesreće s udarom brzine veće od 10 km/h, dječje se sjedalo može oštetiti bez da je šteta vidljiva. Dječje se sjedalo u tom slučaju mora zamijeniti. Propisno se pobrinute za odlaganje.
- U slučaju oštećenja temeljito provjerite dječje sjedalo (npr. u slučaju pada na tlo).
- Redovito provjeravajte je li oštećen neki od važnih dijelova. Utvrdite da svi mehanički dijelovi savršeno funkcioniraju.
- Dijelove dječjeg sjedala ne smijete podmazivati ili uljiti.
- Nikada ne ostavljajte dijete bez nadzora u dječjem sjedalu u vozilu.
- Neka vaše dijete ulazi u vozilo te izlazi iz njega isključivo sa strane pločnika.
- Ako nije u uporabi, štite dječje sjedalo od izravnih sunčevih zraka. Pod izravnim sunčevim utjecajem dječje sjedalo može postati jako vruće. Dječja je koža osjetljiva i time bi se mogla ozlijediti.
- Što je sigurnosni pojas čvršće stegnut na tijelu djeteta, to je veća sigurnost vašeg djeteta. Stoga izbjegavajte deblju odjeću ispod pojasa.
- Za vrijeme dugih vožnji povremeno radite pauze kako biste djetetu omogućili izlazak iz sjedalice i igru.
- Uporaba na stražnjem sjedalu: Pomaknite prednje sjedalo naprijed tako da dijete ne udara nogama o ledni naslon prednjeg sjedala (kako biste izbjegli opasnost od ozljeda).

⚠ OPASNOST! Radi zaštite svih osoba u automobilu:

- Pri naglom kočenju ili u slučaju nesreće neosigurani predmeti i osobe mogu ozlijediti ostale putnike u automobilu. Stoga uvijek provjerite sljedeće:
- Nemojte upotrebljavati druge točke za prihvat opterećenja od onih opisanih u ovim uputama i označenim na dječjem sjedalu.
 - ledni naslon automobilskih sjedala moraju biti pravilno pričvršćeni (npr. preklopivi naslon na stražnjem sjedalu mora biti učvršćen).
 - svi teški ili predmeti oštih rubova u automobilu (npr. na stražnjoj polici) moraju biti dobro osigurani.
 - sve osobe u automobilu moraju biti vezane sigurnosnim pojasom.
 - Dječje sjedalo u vozilu mora uvijek biti osigurano, čak i ako dijete nije u njemu.

⚠ UPOZORENJE! Za zaštitu pri uporabi dječjeg sjedala:

- dječje sjedalo nikada ne upotrebljavajte odvojeno, čak ni za probno sjedenje.
- Za izbjegavanje štete pazite da dječje sjedalo nije priklješteno između tvrdih objekata (vrata vozila, tračnice sjedala itd.).
- Dječje sjedalo čuvajte na sigurnom mjestu kada nije u uporabi. Ne postavljajte teške predmete na sjedalo i ne stavljajte ga izravno pored izvora topline ili na izravnu sunčevu svjetlost.

⚠ OPREZ! Radi zaštite automobila:

- Određene navlake za sjedala vozila od osjetljivih materijala (npr. velura, kože itd.) mogu ostavljati tragove zbog uporabe dječjih sjedala. Za najbolje očuvanje navlaka za sjedala vozila preporučujemo uporabu BRITAX RÖMER podloge za dječje sjedalo iz našeg programa za opremu.

7. PRIPREMNE RADNJE



1. Ako vaše vozilo nije opremljeno standardnim pomagalicama za ugaravanje ISOFIX, pritegnite dva pomagala (02) koja se nalaze u opsegu isporuke sjedala* s izrezom prema gore na dvije pričvrstne točke ISOFIX svoga vozila (01).
- 1 **SAVJET!** Pričvrstne točke ISOFIX nalaze se između sjedišta i lednog naslona sjedala vozila.
2. Uzglavlje sjedala vozila pomaknite u gornju poziciju.

* Pomagala za ugaravanje olakšavaju ugradnju dječjeg sjedala s pomoću ISOFIX pričvrstnih točaka i sprječavaju oštećenja na navlakama za sjedala vozila. Ako vam više nisu potrebni, uklonite ih i čuvajte na sigurnom mjestu. Kod vozila s preklopnim naslonom sjedala moraju se otkloniti pomagala za ugaravanje prije preklapanja lednog naslona. Slični problemi najčešće proizlaze zbog prljavštine ili stranih tijela na pomagalicama za ugaravanje ili na kukama. Odstranite prljavštinu i strana tijela kako biste izbjegli te probleme.

8. UGRADNJA DJEČJE SJEDALICE

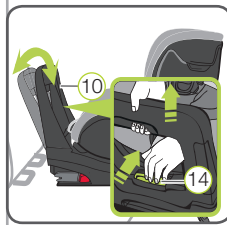

1. PRILAGODBA PRIGUŠNOG OKVIRA

- 1.1 Postavite dječje sjedalo u smjeru vožnje na sjedalo vozila odobreno za uporabu.
- 1.2 Jednom rukom držite pritisnutu ručku za namještanje (14) na prigušnom okviru (10) i drugom rukom istovremeno povlačite prigušni okvir (10) prema gore dok se ne odblokira.
- 1.3 Prilagodite kut prigušnog okvira (10) prema kutu lednog naslona svojega sjedala tako ga se prigušni okvir (10) uglati uz „klik”.



2. PRIPREMA ISOFIX-a

- 2.1 Povlačite omču vrpce (15) dok se uskočne ručice ISOFIX (16) ne izvuku u potpunosti.
- 2.2 Na objema stranama sjedalice pritisnite zeleni sigurnosni gumb (06) i crveni gumb za otpuštanje (05) jedan prema drugom. Tako ćete se uvjeriti da su obje kukice na uskočnim ručicama ISOFIX (16) otvorene i spremne za postavljanje.

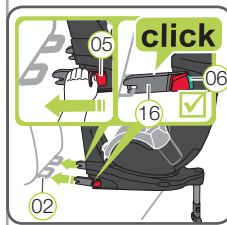

3. PRIČVRŠĆENJE ISOFIX-a

- 3.1 Objе uskočne ručice ISOFIX postavite (16) izravno ispred oba pomagala za ugaravanje (02).
- 3.2 Objе uskočne ručice ISOFIX (16) ugurajte u uvodne vodilice (02) dok uskočne ručice ISOFIX (16) ne zaskoče uz zvuk klika na objema stranama. **⚠ OPASNOST!** Zeleni sigurnosni gumb (06) mora biti vidljiv s obje strane kako bi dječje sjedalo bilo ispravno pričvršćeno.

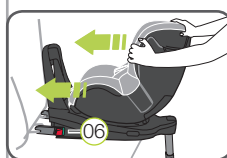

4. PRITISKANJE DJEČJEG SJEDALA

Pritisnite dječje sjedalo što više uz ledni naslon sjedala vozila.



5. PROVJERA PRIČVRŠĆENJA

Protresite dječje sjedalo kako biste utvrdili da je sigurno pričvršćeno i provjerite sigurnosnu dugmad (06) kako biste se uvjerali da su oba prikaza potpuno zelena.

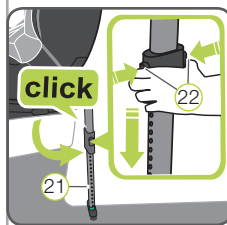

6. MONTAŽA POTPORNE NOŽICE

- 6.1 Povlačite potpornu nožicu (21) od poledine dječjeg sjedala dok ne čujete „klik” i potpuno ne iskenete potpornu nožicu (21). Crvena oznaka više ne smije biti vidljiva.
- 6.2 Stisnite obje tipke za namještanje (22) i povlačite potpornu nožicu (21) sve dok ona ne bude čvrsto oslonjena na pod vozila. Indikator na potpornoj nozi (21) mora pokazivati samo zelenu boju i obje tipke za namještanje (22) moraju se uglati uz „klik”. **⚠ OPASNOST!** Potporna nožica (21) nikad ne smije visjeti u zraku niti biti podložna predmetima. Pazite da potporna nožica (21) ne diže donji dio proizvoda SWINGFIX i-SIZE (19) s površine sjedala vozila.



10. UPORABA DJEČJEG SJEDALA

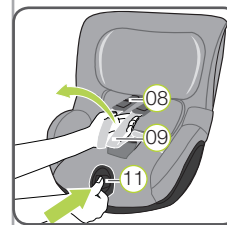

1. OTPUŠTANJE RAMENIH POJASEVA

Za otpuštanje ramenih pojaseva pritisnite tipku za podešavanje pojaseva (11) i istovremeno povucite oba ramena pojasa (09) naprijed. **⚠ POZOR!** Nemojte povlačiti jastučice za ramena (08).

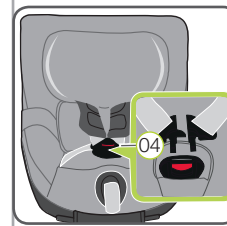

2. OTVARANJE BRAVE POJASA

Za otvaranje brave pojasa (04) pritisnite crvenu tipku na bravi pojasa.

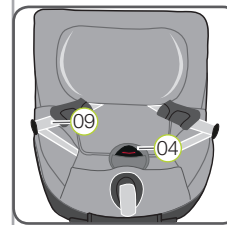

3. UMETANJE DJETETA U DJEČJE SJEDALO

Umetnite svoje dijete u dječje sjedalo. Pripazite da je brava pojasa (04) okrenuta prema naprijed i umetnite svoje dijete u dječje sjedalo. **⚠ OPASNOST!** Upotrebljavajte dječje sjedalo samo kad je okrenuto natrag na sjedalu suvozača i kad je deaktiviran prednji zračni jastuk.

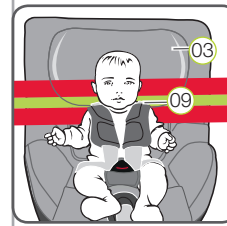

4. POSTAVLJANJE RAMENIH POJASEVA

Stavite ramene pojaseve (09) preko djetetovih ramena. **⚠ POZOR!** Rameni pojasevi (09) ne smiju biti savijeni ili obrnuti.

5. PODEŠAVANJE UZGLAVLJA

Ispravno podešeno uzglavlje (03) osigurava optimalnu zaštitu djeteta u dječjem sjedalu:

- ▶ Uzglavlje (03) mora biti namješteno tako da rameni pojasevi (09) leže na visini ramena ili nešto iznad ramena vašeg djeteta.
- ▶ Rameni pojasevi (09) moraju se podesiti tako da su vodoravno ili neposredno iznad ramena vašeg djeteta.
- ▶ Rameni pojasevi (09) ne smiju prolaziti iza leđa djeteta, na visini ušiju ili iznad ušiju.

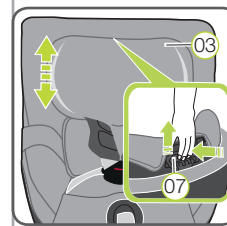

Za podešavanje uzglavlja:

- 5.1 Olabavite pojaseve (8.1).
- 5.2 Držite pritisnutu tipku za otpuštanje (07) uzglavlja (03) i pomaknite uzglavlje (03) do prave visine ramenih pojaseva.
- 5.3 Provjerite je li se uzglavlje (03) ispravno uglatilo tako da malo pomaknete uzglavlje (03) prema dolje.

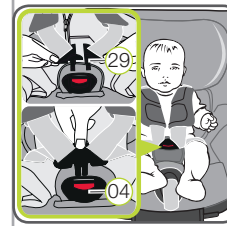

6. ZATVARANJE BRAVE POJASA

Stisnite oba jezička brave (29) i zablokirajte ih tako da se začuje „klik” u bravi pojasa (04).

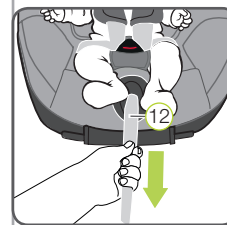

7. ZATEZANJE POJASA ZA NAMJEŠTANJE

Potegnite pojas za namještanje (12) sve dok pojas ne nalegne ravno i priprieno uz tijelo vašeg djeteta. **⚠ UPOZORENJE!** Bedreni pojasevi moraju biti položeni što je moguće niže preko djetetovih prepona.

⚠ Radi sigurnosti svog djeteta prije svake vožnje provjerite...

- je li dječje sjedalo na objema stranama uglatljeno ručicama za blokiranje ISOFIX (16) u pričvrstne točke ISOFIX (01) i jesu li oba indikatora ISOFIX (06) potpuno zelena;
- je li dječje sjedalo sigurno pričvršćeno;

- stoji li potporna nožica (21) čvrsto na podu vozila i je li indikator potpome nožice (21) zelene boje;
- je li okretljiva sjedalica (18) potpuno uglatljena i pokazuju li oba indikatora crnu boju;
- prolaze li pojasevi dječjeg sjedala priprieno preko djetetova tijela bez stezanja;
- jesu li rameni pojasevi (09) pravilno podešeni i da pojasevi nisu savijeni;
- nalaze li se jastučici za ramena (08) u pravilnom položaju na tijelu vašeg djeteta;
- je li deaktiviran prednji zračni jastuk kad upotrebljavate dječje sjedalo na sjedalu suvozača;
- jesu li jezički brave (29) čvrsto utaknuti u bravu pojasa (04).

⚠ POZOR! Ako vaše dijete pokuša otvoriti sigurnosnu dugmad ISOFIX (05) ili bravu pojasa (04), odmah se zaustavite ako je moguće. Provjerite je li dječje sjedalo ispravno pričvršćeno i utvrdite da je dijete ispravno osigurano. Djetetu ukažite na opasnosti u vezi s njegovim djelovanjem.

11. UPOTREBA UMETKA ZA BEBE

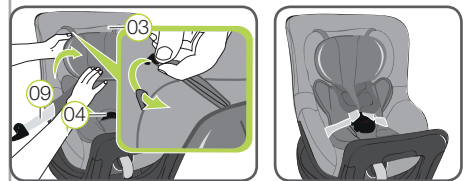

Umetak za bebe mora se upotrebljavati do maksimalne visine od 60 cm. Položite umetak za bebe u dječje sjedalo i položite oba ramena pojasa (09) preko umetka za bebe. Zakvačite obje plastične kukice za petlje na presvlaci uzglavlja (03). Provucite bravu pojaseva (04) i jastučić za noge kroz otvore na donjem dijelu umetka za bebe.

⚠ POZOR! Uvijek provjerite je li vaše dijete ispravno osigurano.

12. NAMJEŠTANJE KUTA NAGIBA

Sjedalica proizvoda SWINGFIX i-SIZE može se upotrijebiti u po šest različitih kutova nagiba usmjereno naprijed i natrag:

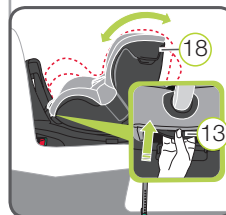

Za namještanje kuta nagiba:

Povucite ručku za namještanje (13) prema naprijed i gurnite sjedalicu (18) u željeni položaj.

⚠ OPASNOST! Sjedalica (18) mora moći blokirati u svakome položaju uz „klik”. Povucite sjedalicu (18) kako biste provjerali je li doista blokirana.

13. DEMONTAŽA DJEČJEG SJEDALA

1. Pritisnite obje tipke za namještanje (22) potpome nožice i gurajte donji dio potpome nožice u gornji dio dok potpuno ne uđe. Pustite tipke za namještanje da biste učvrstili potpornu nožicu u uvučenom položaju.
2. Na objema stranama otpustite ISOFIX pričvršćenje pritiskom zelenog sigurnosnog gumba (06) i crvenog gumba za otpuštanje (05) jedan prema drugom.
3. Gurnite uskočne ručice ISOFIX (16) natrag u sjedalicu (18). **1 SAVJET!** Uskočne ručice ISOFIX zaštićene su od oštećenja ako se ponovno umetnu u donji dio sjedala. **⚠ OPASNOST!** Dječje sjedalo mora u vozilu uvijek biti osigurano, čak i ako dijete nije u njemu.

14. ODLAGANJE

Pridržavajte se važećih propisa o odlaganju otpada u svojoj zemlji.

Odlaganje ambalaže	Kontejner za karton
Presvlaka za sjedalo	Kućanski otpad, termička obrada
Plastični dijelovi	Sukladno oznaci u odgovarajući kontejner
Metalni dijelovi	Kontejner za metalni otpad
Trake pojasa	Kontejner za poliester
Brava i jezički	Kućanski otpad